

# dck.

Deceuninck México

Calle. Huajuapán No. 809 Int 2 C. Colonia. Junta Auxiliar  
de San Francisco Ocotlán,  
Municipio Coronango, Estado Puebla, México. CP. 72680.  
[www.deceuninck.com.mx](http://www.deceuninck.com.mx)  
T: +52 2221 443552  
ventas@deceuninck.com.mx



 **deceuninck**

## LÍNEA SL/DL-322

VENTANAS DE PVC

[WWW.DECEUNINCK.COM.MX](http://WWW.DECEUNINCK.COM.MX)

# Ventajas y cualidades

## Sistemas de Ventanas y Puertas Deceuninck



### Eficiente Aislamiento Térmico.

No importa en qué clima se instalen las puertas y ventanas Deceuninck, ellas van a contribuir a crear un ambiente cómodo y acogedor en su casa. Debido a que el diseño de los componentes evita los puentes térmicos, la ventana terminada tendrá extraordinarias características de aislación térmica.



### Comportamiento en Caso de Incendios.

Pruebas de fuego han demostrado que los materiales Deceuninck, siendo retardadores naturales de llama durante toda su vida útil, no van a generar, apoyar o potenciar el desarrollo de incendios accidentales. A diferencia de las ventanas de madera, los elementos Deceuninck no apoyan la combustión y son auto extinguidos.



### Resistencia a las Termitas.

Los sistemas de puertas y ventanas Deceuninck son totalmente resistentes a las termitas, gracias a los extraordinarios desarrollos de las materias primas de las ventanas y puertas Deceuninck.



### Resistencia a la Intemperie.

Más que cualquier otro material de construcción, las puertas y ventanas Deceuninck continúan en uso por muchos años debido a las excelentes propiedades de nuestros materiales empleados. Los componentes Deceuninck no se alteran en condiciones de temperaturas extremas, ni por los efectos de la intemperie.



### Alto aislamiento acústico.

La protección contra el ruido es una característica esencial de una ventana moderna, a fin de garantizar una vida confortable, tanto en el hogar como en la oficina.



### Alta Seguridad.

Los perfiles de gran estabilidad fabricados por Deceuninck para puertas y ventanas ofrecen la mejor solución para aumentar la seguridad. Accesorios especiales y cristales de seguridad, más la fabricación calificada de la ventana y una instalación experta de la misma, otorgan una mayor seguridad.



### Libre de Mantenimiento.

Los sistemas de puertas y ventanas Deceuninck no necesitan de mantenimiento regular y de alto costo. No se degradan, no se deforman ni corroen, incluso en climas tropicales o en ambientes costeros salinos. Por lo tanto, su mantenimiento se reduce a una simple limpieza que prácticamente mantiene inalterable su color y valor en el tiempo.



### Máxima Estanqueidad.

Los sistemas de puertas y ventanas Deceuninck, gracias a sus componentes logran una mayor eficacia en ambientes marinos o salados sin perjuicio del acabado de la superficie o su performance. Una de las principales características de las ventanas Deceuninck es su resistencia a las lluvias con viento y lo estanco de sus burletes y juntas de tope perimetral.



### Máxima Resistencia a los Vientos.

Debido a las excelentes propiedades de los componentes empleados, los sistemas de puertas y ventanas Deceuninck son ideales en lugares costeros y zonas de exposición extrema al viento, logrando mayor resistencia debido a sus propiedades de alta calidad y materiales de alta tecnología.



dck.



# LÍNEA SL/DL-322

SL/DL-322 tipo americano es un sistema corredizo de gran estructura y funcionalidad que aporta una gran ventaja para sus proyectos. Se caracteriza por su diseño de líneas simple que contiene tres Cámara de aislación y un sistema de felpa perimetral en sus hojas, además de contar con traslapeo fijo y móvil reforzado y un acristalamiento desde 4 a 16 mm de espesor.

Lo convierte en unos de los productos con altísimo estándares de calidad dentro de los sistemas tipo americano y que se suma a su excelente relación costo/beneficio. Gracias a su estructura termoselladas y hojas que soporta termopaneles DVH, logra una mayor hermeticidad evitando filtraciones y un comportamiento térmico y acústico adecuado.

## Opciones de apertura

**Fijo:** Ideal para espacios donde solo se requiere iluminar sin la necesidad de generar ventilación, o como para complementar otra ventana con cualquier tipo de apertura. Ofrece un aislamiento térmico y acústico excepcional.

**Guillotina:** La ventana de guillotina básicamente se compone de dos bastidores que se deslizan en sentido vertical. Por lo tanto, el desplazamiento se da gracias a las guías que se instalan en los laterales del marco. Son la opción ideal en espacios muy pequeños donde otro tipo de ventanas no pueden instalarse, además de generar corrientes perfectas y estables según sea su requerimiento.

**Monorriel:** Apertura única con disposición de una hoja móvil y paño fijo, con cámaras de aislación y felpa instalada en fábrica que permite mejorar la aislación térmica y acústica. traslapeo fijo y móvil reforzados en interior que dan mayor estabilidad y cierre de pestillo central en traslapeo móvil.

**Doble Riel:** aporta funcionalidad a los espacios, otorgando mayor libertad de apertura y estabilidad gracias a los refuerzos de acero interior que contienen sus hojas respectivas.

Gracias a su tercer riel adclapable, logra mayor solución para espacios grandes y la convierten en un sistema versatil para su hogar.

**Triple Riel:** Apertura de tres hojas móviles, toda la tecnología aplicada para grandes aperturas y múltiples opciones de movimiento, conectando más tus espacios hacia el exterior.



SUSTAINABILITY

INNOVATION

RELIABILITY



RELIABILITY



INNOVATION



SUSTAINABILITY





dck.

# LÍNEA SL-322

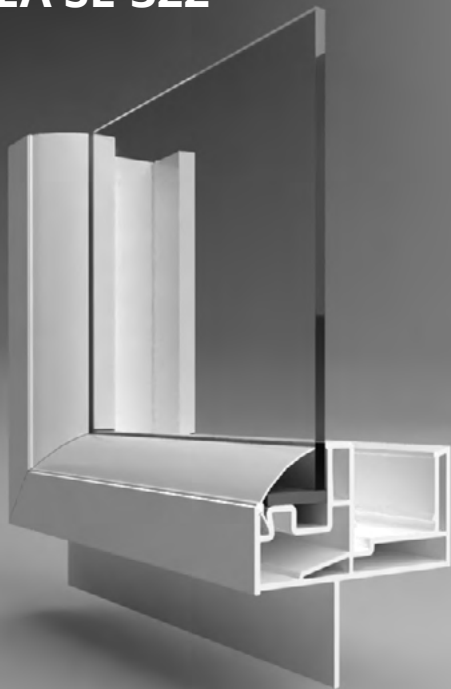

SUSTAINABILITY

INNOVATION

RELIABILITY



RELIABILITY



INNOVATION



SUSTAINABILITY



## Estructura y funcionalidad

## • FIJO

### Cristal monolítico

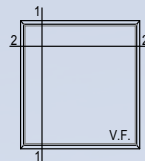

ACRISTALAMIENTO DESDE 4mm HASTA 16 mm.  
INCLUYE ALETA PERIMETRAL.  
DISEÑO DE 3 CÁMARAS.  
PROFUNDIDAD CONSTRUCTIVA 68.5 mm.

VALIDAR MEDIDAS MÁXIMAS SEGÚN MANUAL TÉCNICO Y DE FABRICACIÓN.



deceuninck

### Detalle 1

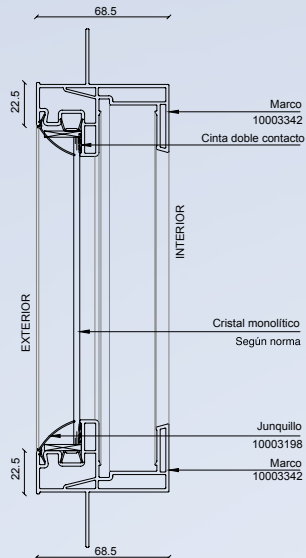

### Detalle 2

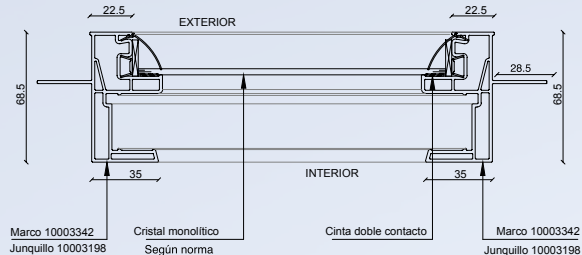

BUILDING A SUSTAINABLE HOME





dck.

# LÍNEA SL-322

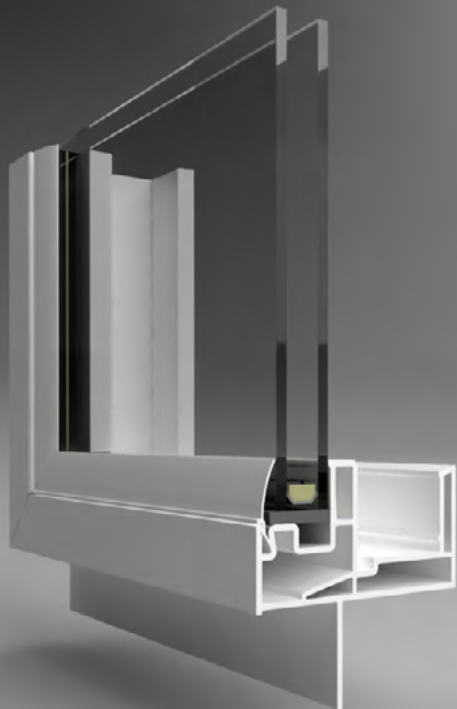

SUSTAINABILITY

INNOVATION

RELIABILITY



RELIABILITY



INNOVATION



SUSTAINABILITY



# Estructura y funcionalidad

## • FIJO Cristal termopanel

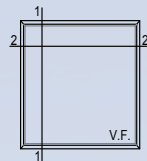

deceuninck

ACRISTALAMIENTO DESDE 4mm HASTA 16 mm.  
INCLUYE ALETA PERIMETRAL.  
DISEÑO DE 3 CÁMARAS.  
PROFUNDIDAD CONSTRUCTIVA 68.5 mm.

VALIDAR MEDIDAS MÁXIMAS SEGÚN MANUAL TÉCNICO Y DE FABRICACIÓN.

### Detalle 1

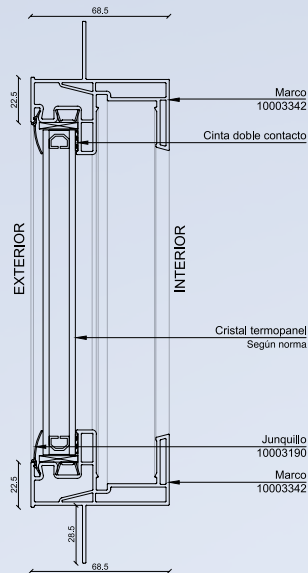

### Detalle 2

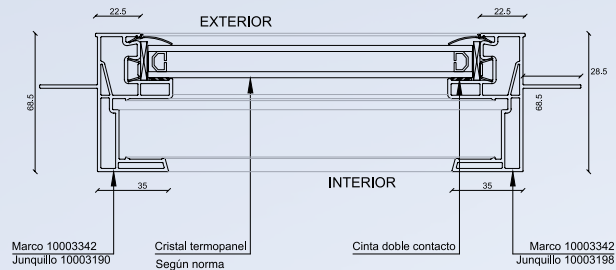

BUILDING A SUSTAINABLE HOME



RELIABILITY



INNOVATION



SUSTAINABILITY



# LÍNEA SL-322

dck.



SUSTAINABILITY

INNOVATION

RELIABILITY



RELIABILITY



INNOVATION



SUSTAINABILITY



Estructura y  
funcionalidad

## • CORREDERA MONORRIEL

Cristal monolítico

Detalle 1

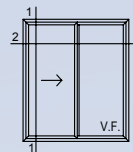
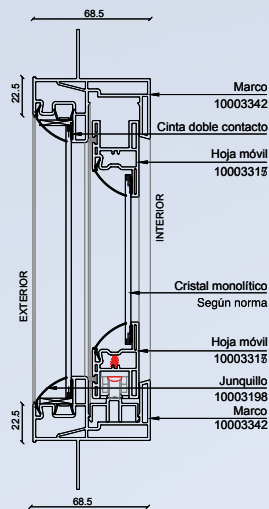

ACRISTALAMIENTO DESDE 4mm HASTA 16 mm.  
 INCLUYE ALETA PERIMETRAL.  
 DISEÑO DE 3 CÁMARAS.  
 SISTEMA DE CIERRE FELPA PERIMETRAL EN HOJA.  
 TRASLAPÓ FIJO Y MÓVIL REFORZADO.  
 CIERRE DE PESTILLO CENTRAL EN TRASLAPÓ MÓVIL.  
 PROFUNDIDAD CONSTRUCTIVA 68.5 mm.

VALIDAR MEDIDAS MÁXIMAS SEGÚN MANUAL TÉCNICO  
 Y DE FABRICACIÓN.

Detalle 2

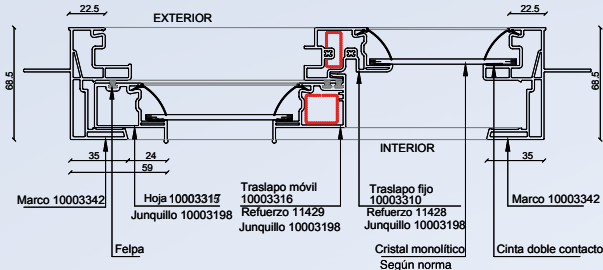

deceuninck

BUILDING A SUSTAINABLE HOME





# LÍNEA SL-322

dck.

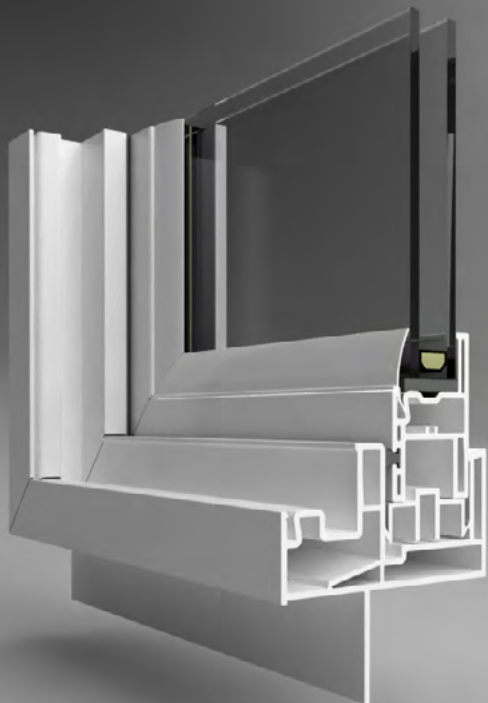

SUSTAINABILITY

INNOVATION

RELIABILITY



RELIABILITY



INNOVATION



SUSTAINABILITY



Estructura y  
funcionalidad

## • CORREDERA MONORRIEL

Cristal termopanel

Detalle 1

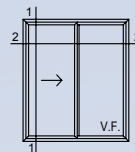
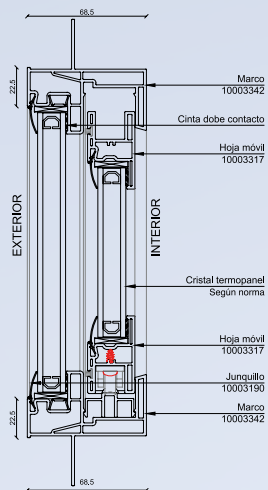

ACRISTALAMIENTO DESDE 4mm HASTA 16 mm.  
INCLUYE ALETA PERIMETRAL.  
DISEÑO DE 3 CÁMARAS.  
SISTEMA DE CIERRE FELPA PERIMETRAL EN HOJA.  
TRASLAPLO FIJO Y MÓVIL REFORZADO.  
CIERRE DE PESTILLO CENTRAL EN TRASLAPLO MÓVIL.  
PROFUNDIDAD CONSTRUCTIVA 68.5 mm.

VALIDAR MEDIDAS MÁXIMAS SEGÚN MANUAL TÉCNICO  
Y DE FABRICACIÓN.

Detalle 2

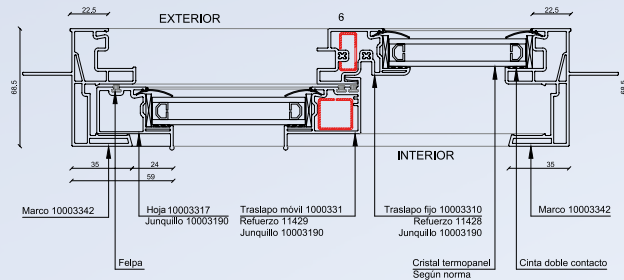

deceuninck

BUILDING A SUSTAINABLE HOME



RELIABILITY



INNOVATION



SUSTAINABILITY



# LÍNEA SL-322

dck.



SUSTAINABILITY

INNOVATION

RELIABILITY



RELIABILITY



INNOVATION



SUSTAINABILITY



## Estructura y funcionalidad

## • GUILLOTINA

Cristal monolítico

Detalle 1

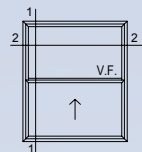
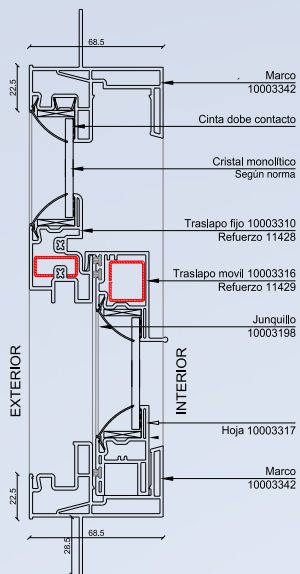

ACRISTALAMIENTO DESDE 4mm HASTA 16 mm.  
 INCLUYE ALETA PERIMETRAL.  
 DISEÑO DE 3 CÁMARAS.  
 SISTEMA DE CIERRE FELPA PERIMETRAL EN HOJA.  
 TRASLAPO FIJO Y MÓVIL REFORZADO.  
 CIERRE DE PESTILLO CENTRAL EN TRASLAPO MÓVIL.  
 PROFUNDIDAD CONSTRUCTIVA 68.5 mm.

VALIDAR MEDIDAS MÁXIMAS SEGÚN MANUAL TÉCNICO Y DE FABRICACIÓN.

Detalle 2

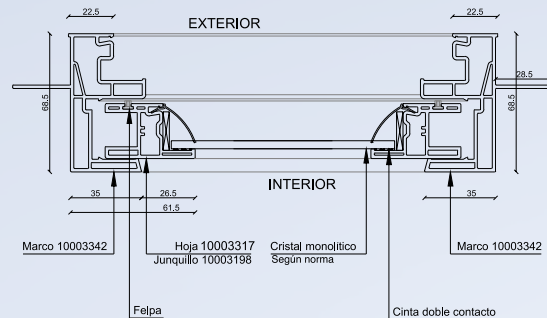

deceuninck

BUILDING A SUSTAINABLE HOME



RELIABILITY



INNOVATION



SUSTAINABILITY





# LÍNEA SL-322

dck.

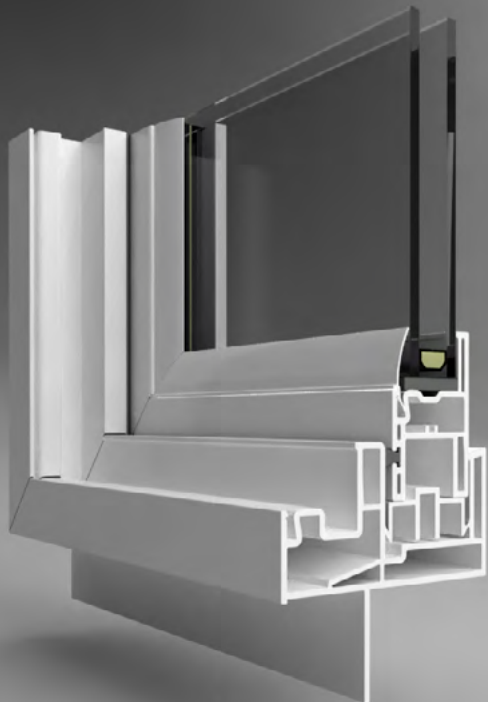

SUSTAINABILITY

INNOVATION

RELIABILITY



Estructura y  
funcionalidad

## • GUILLOTINA

Cristal termopanel

Detalle 1

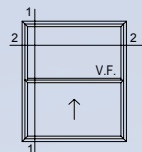
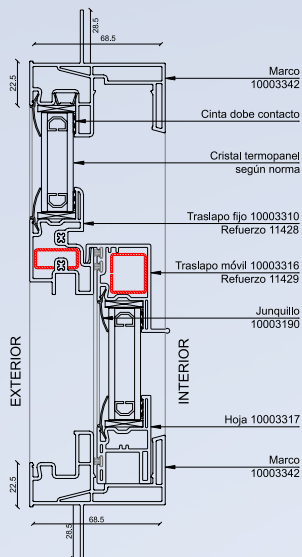

ACRISTALAMIENTO DESDE 4mm HASTA 16 mm.  
 INCLUYE ALETA PERIMETRAL.  
 DISEÑO DE 3 CÁMARAS.  
 SISTEMA DE CIERRE FELPA PERIMETRAL EN HOJA.  
 TRASLAPLO FIJO Y MÓVIL REFORZADO.  
 CIERRE DE PESTILLO CENTRAL EN TRASLAPLO MÓVIL.  
 PROFUNDIDAD CONSTRUCTIVA 68.5 mm.

VALIDAR MEDIDAS MÁXIMAS SEGÚN MANUAL TÉCNICO  
 Y DE FABRICACIÓN.

Detalle 2

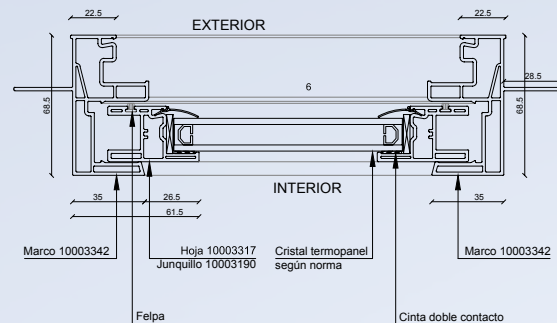

deceuninck

BUILDING A SUSTAINABLE HOME





# LÍNEA DL-322

dck.

SUSTAINABILITY

INNOVATION

RELIABILITY



Estructura y  
funcionalidad

DL - 322

## • CORREDERA DOBLE RIEL

Cristal monolítico

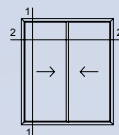

ACRISTALAMIENTO DESDE 4mm HASTA 16 mm.  
DISEÑO DE 3 CÁMARAS.  
SISTEMA DE CIERRE FELPA PERIMETRAL EN HOJAS.  
TRASLAPO FIJO Y MÓVIL REFORZADO.  
PROFUNDIDAD CONSTRUCTIVA 70.1 mm.  
OPCIÓN DE RIEL ACLIPABLE.

VALIDAR MEDIDAS MÁXIMAS SEGÚN MANUAL TÉCNICO  
Y DE FABRICACIÓN.



deceuninck

BUILDING A SUSTAINABLE HOME

Detalle 1

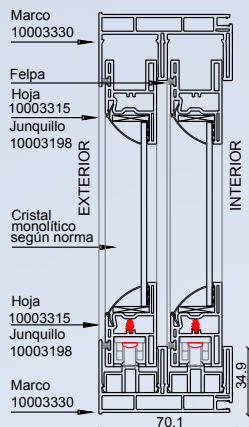

Detalle 2

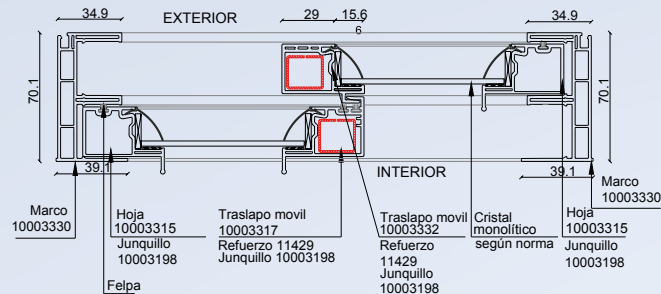



# LÍNEA DL-322

dck.

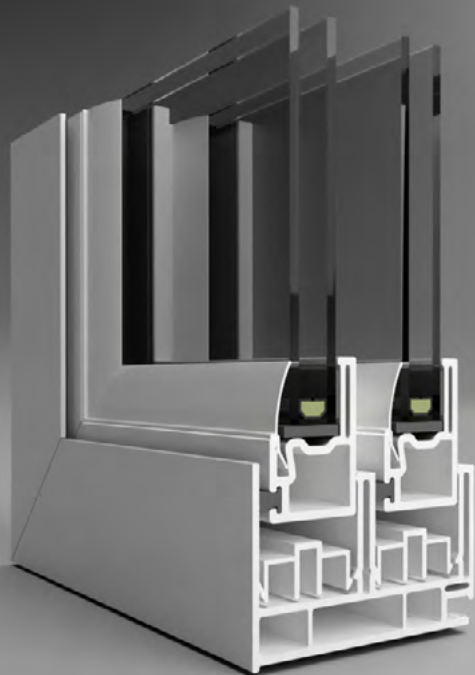

SUSTAINABILITY

INNOVATION

RELIABILITY



RELIABILITY



INNOVATION



SUSTAINABILITY



## Estructura y funcionalidad

DL - 322

## • CORREDERA DOBLE RIEL

Cristal termopanel

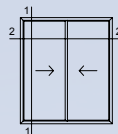

ACRISTALAMIENTO DESDE 4mm HASTA 16 mm.  
DISEÑO DE 3 CÁMARAS.  
SISTEMA DE CIERRE FELPA PERIMETRAL EN HOJAS.  
TRASLAPO FIJO Y MÓVIL REFORZADO.  
PROFUNDIDAD CONSTRUCTIVA 70.1 mm.  
OPCIÓN DE RIEL ACLIPABLE.

VALIDAR MEDIDAS MÁXIMAS SEGÚN MANUAL TÉCNICO Y DE FABRICACIÓN.



deceuninck

Detalle 1

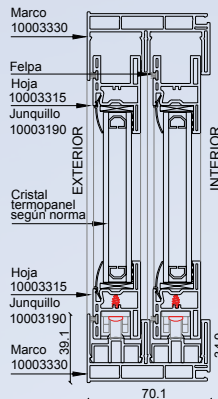

Detalle 2

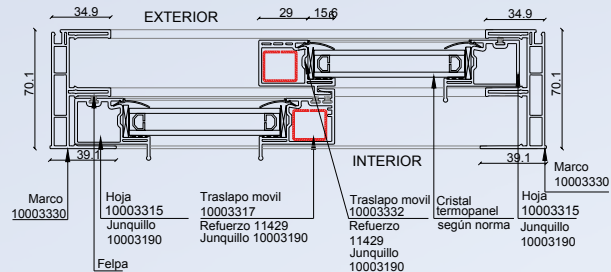

BUILDING A SUSTAINABLE HOME





# LÍNEA DL-322

dck.

SUSTAINABILITY

INNOVATION

RELIABILITY



# Estructura y funcionalidad

D L - 3 2 2

## • CORREDERA TRIPLE RIEL

Cristal monolítico

Detalle 2

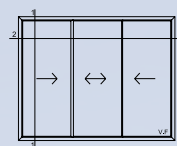
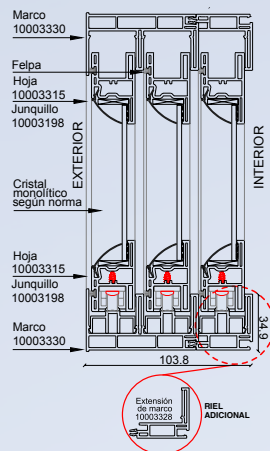

ACRISTALAMIENTO DESDE 4mm HASTA 16 mm.  
 DISEÑO DE 3 CÁMARAS.  
 SISTEMA DE CIERRE FELPA PERIMETRAL EN HOJAS.  
 TRASLAPO FIJO Y MÓVIL REFORZADO.  
 PROFUNDIDAD CONSTRUCTIVA 103.8 mm.  
 OPCIÓN DE RIEL ACLIPABLE.

VALIDAR MEDIDAS MÁXIMAS SEGÚN MANUAL TÉCNICO Y DE FABRICACIÓN.

Detalle 1

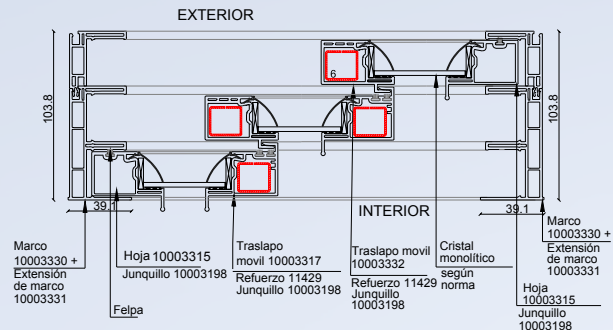

deceuninck

BUILDING A SUSTAINABLE HOME





dck.

# LÍNEA DL-322



SUSTAINABILITY

INNOVATION

RELIABILITY



RELIABILITY



INNOVATION



SUSTAINABILITY



## Estructura y funcionalidad

## • CORREDERA TRIPLE RIEL

Cristal termopanel

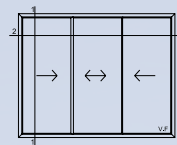

ACRISTALAMIENTO DESDE 4mm HASTA 16 mm.  
DISEÑO DE 3 CÁMARAS.  
SISTEMA DE CIERRE FELPA PERIMETRAL EN HOJAS.  
TRASLAPO FIJO Y MÓVIL REFORZADO.  
PROFUNDIDAD CONSTRUCTIVA 103.8 mm.  
OPCIÓN DE RIEL ACLIPABLE.

VALIDAR MEDIDAS MÁXIMAS SEGÚN MANUAL TÉCNICO Y DE FABRICACIÓN.



deceuninck

Detalle 1

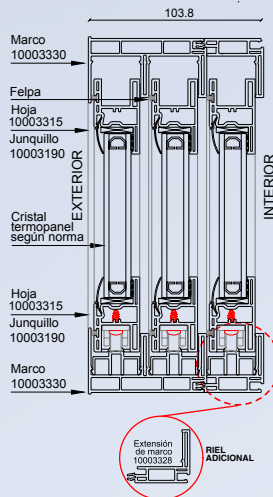

Detalle 2

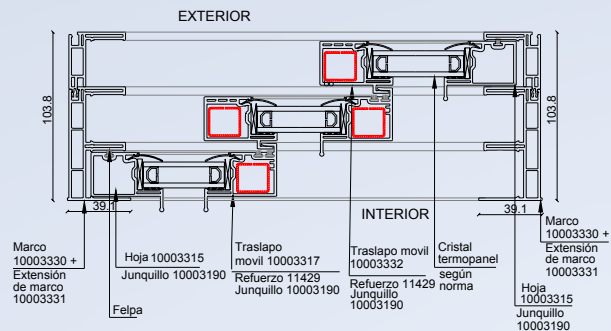

BUILDING A SUSTAINABLE HOME

# Deceuninck ecológico y sustentable

En Deceuninck trabajamos día a día con la tecnología más innovadora para mejorar el desarrollo sustentable y minimizar los efectos negativos para el **medioambiente**.

Cada vez más, los retos ambientales y sociales a los que se enfrenta nuestro planeta exigen a la sociedad tomar en consideración la sustentabilidad como un factor imprescindible. Desde el momento en que nuestras principales fuentes de materiales y energéticas han empezado a ser cada vez más difíciles de obtener. Y desde el instante en que se confirman desequilibrios en el ecosistema como el cambio climático y la pérdida de biodiversidad, urge cambiar de paradigma en el sector industrial debido que está agravando la situación insostenible que vive el planeta.

Hasta ahora, el modelo de producción de las empresas se ha basado en una cadena de valor lineal (extraer, fabricar, usar y tirar) pero desde hace unos años que muchas empresas ya están apostando por otro sistema: la economía circular. Una alternativa que consiste en prolongar la vida económica útil de los materiales y los recursos extraídos tanto como sea posible y conseguir reducir al mínimo la generación de residuos. De este modo no es necesario seguir extrayendo recursos para reemplazar el déficit de material, sino que el objetivo es reciclar y reutilizar los ya usados para prolongar su utilidad.

Desde Deceuninck hemos sido una de las primeras empresas en apuntarnos a este cambio de paradigma y apostar por un crecimiento económico más eficiente y sostenible. El PVC, presente en la mayoría de nuestros productos, es un material biodegradable y 100% reciclable y reutilizable al final de su vida útil, con el que además de aportar el mejor aislamiento térmico y acústico posible, es un producto de bajo mantenimiento y con una larga vida útil.



En Deceuninck apostamos por la **economía circular**

## Deceuninck cuadruplica su capacidad de reciclaje de PVC a 45.000 toneladas por año

El material para reciclar se obtendrá de la recolección de residuos post industriales (residuos propios y de los clientes), así como de la enorme cantidad de ventanas de PVC de entre 30 a 40 años de antigüedad que se reemplazan gradualmente.

A partir de este material se fabricarán nuevas ventanas que contarán con las mismas prestaciones y características que las fabricadas originalmente. Con el objetivo de seguir trabajando bajo una industria de economía circular, Deceuninck fomenta que todos sus fabricantes e instaladores colaboren y unan esfuerzos en los procesos de reciclaje. Algunos de los materiales que se pueden reciclar y recuperar son perfiles de PVC de fábrica, ventanas, puertas, cajones de persianas de PVC, perfiles de revestimiento en PVC, etc. Gracias a la ampliación de la planta de reciclaje, con una capacidad de hasta 45.000 toneladas de material reciclado, se pueden conseguir diferentes objetivos: ✓ El ahorro de 2,3 millones de ventanas desechadas o incineradas al año. ✓ La reducción de emisiones de CO2 equivalentes a 90.000 vuelos de ida y vuelta entre París y Nueva York. ✓ La reducción del consumo energético. El PVC reciclado consume un 90% menos de energía que la necesaria para obtener PVC virgen y, además, el PVC se puede reciclar.

Con esta inversión, Deceuninck confirma su creencia en el PVC como un material sostenible y de futuro para la industria de la construcción. Gracias a su baja conductividad térmica, los perfiles de ventanas de PVC ofrecen una excelente eficiencia de aislamiento térmico, además de unos niveles bajos de consumo de energía y emisiones de CO2 durante su vida útil, así como durante la producción y el reciclado.





# EL PERFIL DECEUNINCK

## 1. Perfil hoja móvil de PVC

Con formulación tropical mix, el cual da una alta resistencia a la radiación UV.

## 2. Perfil marco primetal de PVC

Con formulación tropical mix, el cual da una alta resistencia a la radiación UV.

## 3. Cámaras múltiple

3, 4 y más cámaras para una mayor aislación.

## 4. Vidrio (acristalamiento)

Al ser una gran parte de la envoltura de su edificio, el vidrio es un elemento importante en su hogar.

El aislamiento eficaz del sonido y el calor depende en gran medida de buenas elecciones que se hagan con respecto al vidrio.

## 5. Junquillo

Con burletes coextruidos de fábrica.

## 6. Juntas TPE (Elastómeros Termoplásticos)

Deceuninck ha desarrollado un innovador y reciclable burlete de TPE, montado de fábrica en nuestros perfiles para proporcionar el mejor sistema de sellado disponible, minimizando al máximo la filtración de aire y el tiempo de fabricación.

## 7. Refuerzos de acero

Los perfiles de refuerzo de acero galvanizado especialmente diseñados están disponibles en varias opciones de espesor.

Esto nos permite minimizar la deflexión de la ventana por acción del viento donde sea necesario, adaptándose mejor a sus condiciones locales.

## 8. Film Protector

Los perfiles de PVC Deceuninck se suministran con una película protectora ajustada de fábrica para minimizar cualquier rasguño o imperfecciones durante el tránsito o el montaje.

## 9. Sistema de Herrajes

Deceuninck tiene una excelente gama de accesorios, como manillas y herrajes, para proporcionar una óptima operabilidad y seguridad a todos los tipos y tamaños de apertura.

Su fabricación en acero inoxidable permite tener mayor resistencia a climas severos y regiones costeras. Además cuenta con efectivos cierres de multipunto que permiten mayor seguridad y estanqueidad a sus ventanas.

## 10. Colores

Deceuninck ofrece una variedad de 16 diferentes colores y texturas para nuestros sistemas de puertas y ventanas.

Nuestros sistemas de Ventanas y puertas de PVC se fabrican con tecnología avanzada y proporcionan un excelente nivel de aislamiento acústico y térmico, logrando los más altos estándares de calidad disponibles. Puede disfrutar libremente de tus ventanas y tu vida desde la comodidad de su hogar.

Todos los perfiles de Deceuninck son libres de plomo y son estabilizados con Calcio-Zinc el cual no daña el medio ambiente.

Nuestra Declaración de Producto Ambiental (EPD) está orgullosamente certificada por IBU, asegurando que Deceuninck es la opción correcta para la elección de sus puertas y ventanas.

### ES GAMA DE COLORES

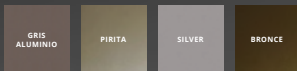
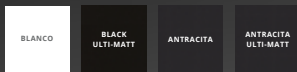
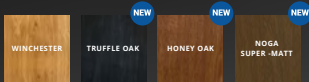
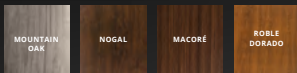

# Diseño y Tecnología



-  [@deceuninck.mx](https://www.instagram.com/deceuninck)
-  [Deceuninck México](https://www.facebook.com/DeceuninckMexico)
-  [Deceuninck México](https://www.linkedin.com/company/DeceuninckMexico)
-  [Deceuninck](https://www.youtube.com/Deceuninck)

© 2023 Deceuninck. Todos los derechos quedan reservados, la presente obra debe ser usada solo por personal autorizado, la copia o apropiación indebida del material de la presente obra queda prohibida.

[www.deceuninck.com.mx](http://www.deceuninck.com.mx)